

ŠATNÍ SKŘÍŇ

KOVOVÝ NÁBYTEK

ŠATNÍ SKŘÍNĚ

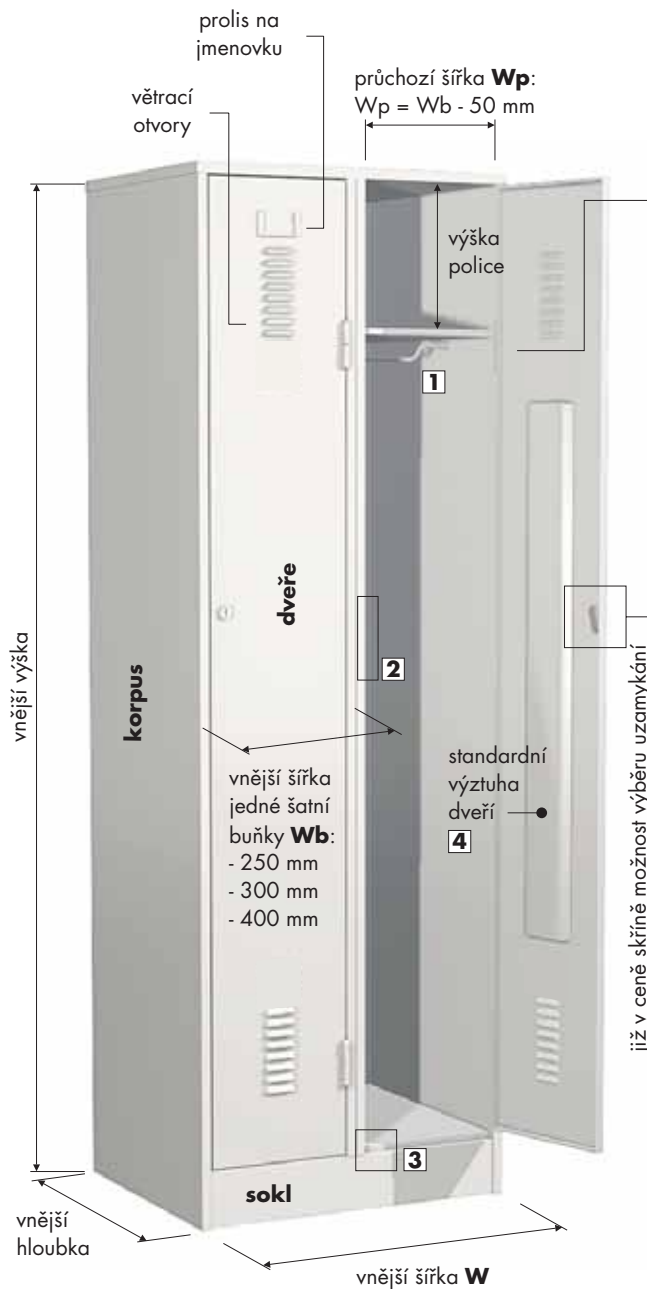

1

Šatní skříňky mají v základní výbavě tyč na ramínka + 3 plastové háčky



2

Opěra v oblasti zámku proti protlačení dveří (příplatkové provedení)



3

Tlumící silikonové čočky



cylindrický zámek +
 2x 

uzávěr pro visací zámek (bez zámku)

iž v ceně skříňové možnosti výběru uzamykání



za příplatek třicestné uzamykání



standardní výztuha dveří



příplatkové provedení vyztužení dveří

4

POVRCHOVÁ ÚPRAVA KOVOVÉHO NÁBYTKU

1) Na kovové části nábytku se v elektrostatickém poli stříká prášková barva v odstínech dle vzorníku RAL.

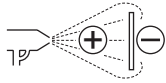

2) Kladně nabitě částičky barvy dosedají na záporně nabitě části materiálu. Tím se zaručuje dokonale hladký povrch a distribuce barvy i do méně přístupných míst.



3) Barva se v peci vypaluje - práškové části se spečou. Tím se docílí vysoce kvalitního a odolného povrchu.

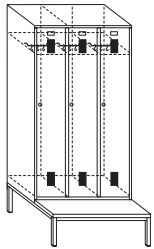
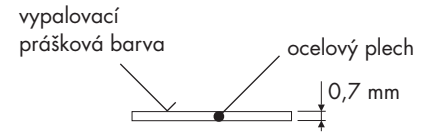

Skříně na lavicové podnoži

- skříně se přišroubují na místě montáže na svařenou podnož v barvě šedé RAL7035
- sedák podnože je vyroben z laminotřískové desky

Laminotřísková deska v barvě šedé

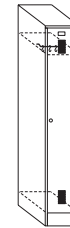

Vybavení buňky:

- vnitřní police
- tyč na ramínka
- 3 háčky
- dle výběru zákazníka uzávěr pro visací nebo cylindrický zámek se dvěma klíči

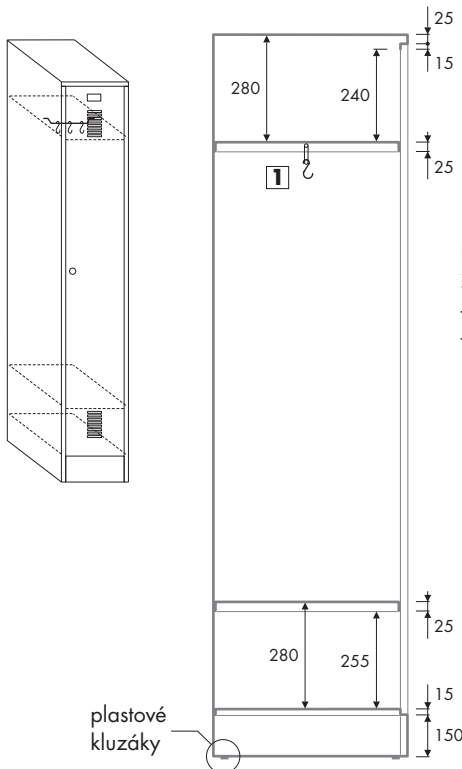

Bokorysný řez šatní skřínkou

- umístění polic
- umístění tyče s háčky pod horní policí

(varianta skříně s horní a dolní policí)

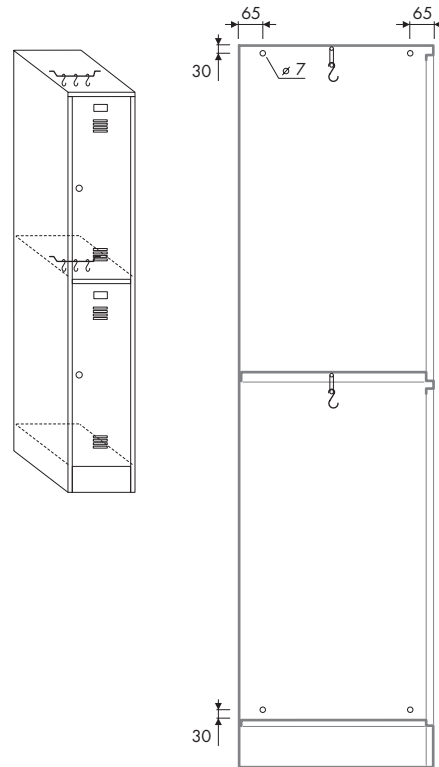

Bokorysný řez šatní skřínkou

- umístění otvorů pro spojení skříněk
- umístění tyče s háčky do půdy skříně

(varianta skříně bez polic)

ŠATNÍ SKŘÍNĚ A BOXY

STANDARDNÍ BAREVNÉ PŘÍPLATKOVÉ PŘÍPLATKY

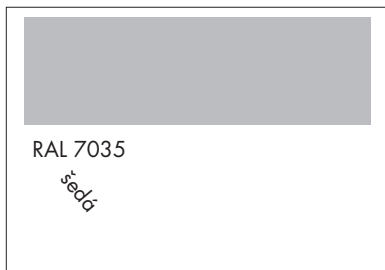

NESTANDARDNÍ BAREVNÁ PŘÍPLATKOVÁ PŘÍPLATKY ZA PŘÍPLATEK

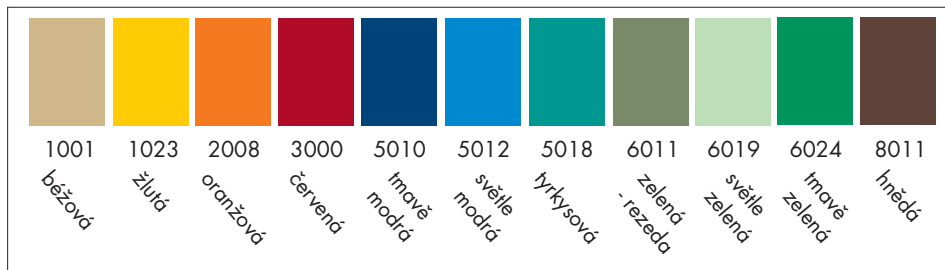

TABULKA PŘÍPLATKŮ

BARVA RAL	FINANČNÍ OBJEM v zakázce v Kč bez DPH			
	POUZE DVEŘE (PMACD)		DVEŘE + KORPUS (PMACW)	
	do 100 tis. Kč *	nad 100 tis. Kč *	do 100 tis. Kč *	nad 100 tis. Kč *
7035	0,0%	0,0%	0,0%	0,0%
5012	0,0%	0,0%	0,0%	0,0%
5010	5,0%	2,5%	7,5%	5,0%
3000	5,0%	2,5%	7,5%	5,0%
1021	5,0%	2,5%	7,5%	5,0%
3024	5,0%	2,5%	7,5%	5,0%
6019	5,0%	2,5%	7,5%	5,0%
6011	5,0%	2,5%	7,5%	5,0%
5018	5,0%	2,5%	7,5%	5,0%
8011	5,0%	2,5%	7,5%	5,0%
1001	5,0%	2,5%	7,5%	5,0%
2008	5,0%	2,5%	7,5%	5,0%

* - platí pro ceny bez DPH. Výše příplatku je uvažována z ceny skříně

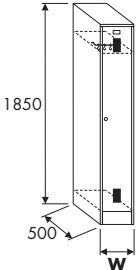
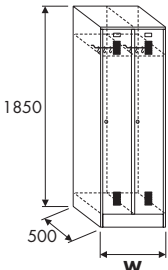
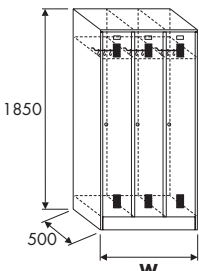

Uvedené rozměry jsou v milimetrech. Tolerance hmotnosti výrobků je $\pm 5\%$.

Nákres	Popis	Hmotnost	Rozměry	Obj. č.	Cena	
NA SOKLU	výška 1850 mm	Kg	W		Kč	
	Skříň šatní jednodveřová na soklu	25,2	300	PMW13S	2 327,-	
		28,8	400		PMW14S	2 818,-
	Skříň šatní dvoudveřová na soklu	41,2	500	PMW25S	3 491,-	
		42,7	600		PMW26S	3 582,-
		49,4	800		PMW28S	4 364,-
	Skříň šatní třídveřová na soklu	55,8	750	PMW37S	5 091,-	
		60,4	900		PMW39S	5 236,-

Uvedené rozměry jsou v milimetrech. Tolerance hmotnosti výrobků je $\pm 5\%$.

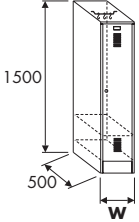
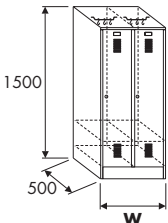
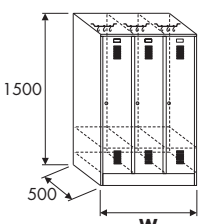
Nákres	Popis	Hmotnost	Rozměry	Obj. č.	Cena
NA SOKLU	výška 1500 mm	Kg	W		Kč
	Skříň šatní jednodveřová na soklu	21,2	300	PMW13M	2 100,-
		25,3	400	PMW14M	2 518,-
	Skříň šatní dvoudveřová na soklu	34,0	500	PMW25M	3 127,-
		35,2	600	PMW26M	3 227,-
		42,1	800	PMW28M	4 018,-
	Skříň šatní třídveřová na soklu	47,1	750	PMW37M	4 473,-
		51,2	900	PMW39M	4 709,-

Uvedené rozměry jsou v milimetrech. Tolerance hmotnosti výrobků je $\pm 5\%$.

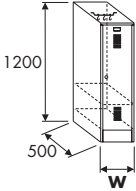
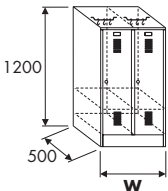
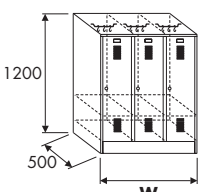
Nákres	Popis	Hmotnost	Rozměry	Obj. č.	Cena
NA SOKLU	výška 1200 mm	Kg	W		Kč
	Skříň šatní jednodveřová na soklu	18,0	300	PMW13L	1 773,-
		21,2	400	PMW14L	2 273,-
	Skříň šatní dvoudveřová na soklu	28,3	500	PMW25L	2 636,-
		30,0	600	PMW26L	2 727,-
		35,3	800	PMW28L	3 255,-
	Skříň šatní třídveřová na soklu	37,8	750	PMW37L	3 909,-
		42,3	900	PMW39L	3 982,-

Uvedené rozměry jsou v milimetrech. Tolerance hmotnosti výrobků je ± 5%.

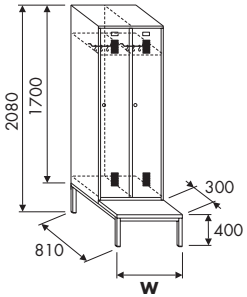
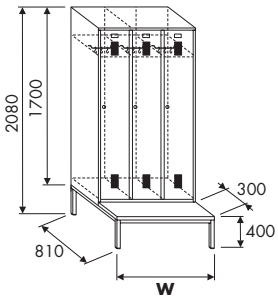
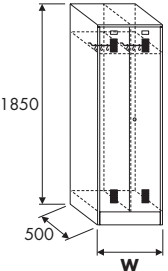
Nákres	Popis	Hmotnost	Rozměry	Obj. č.	Cena
NA LAVICOVÉ PODNOŽI		Kg	W		Kč
	Skříň šatní dvoudveřová na lavici	49,5	500	PMW25B	4 800,-
		53,0	600	PMW26B	4 891,-
		62,6	800	PMW28B	5 736,-
	Skříň šatní třídveřová na lavici	65,6	750	PMW37B	5 891,-
		74,2	900	PMW39B	6 064,-
DVOUDVEŘOVÉ NA SOKLU					
 <p data-bbox="347 1412 582 1492">Pozn. Skříň je rozdělena svislou příčkou v poměru 1:1.</p>	Skříň šatní dvoudveřová na soklu - uzavírání obou dveří společným zámkem - 1x svislá příčka - 2x police - 6x háček	40,5	500	PMWD25S	3 536,-
		44,0	600	PMWD26S	3 627,-
		50,6	800	PMWD28S	4 264,-

Uvedené rozměry jsou v milimetrech. Tolerance hmotnosti výrobků je $\pm 5\%$.

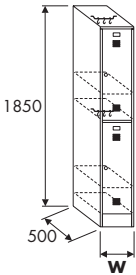
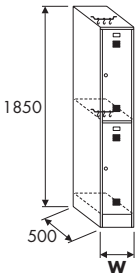
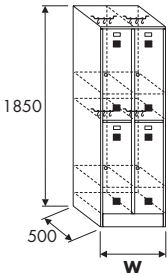
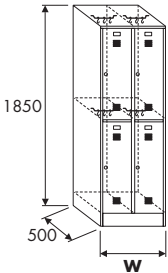
Nákres	Popis	Hmotnost	Rozměry	Obj. č.	Cena
NA SOKLU		Kg	W		Kč
	Skříň šatní dvoudveřová na soklu s vnitřní policí	27,5	300	PMW23S	3 045,-
	Skříň šatní dvoudveřová na soklu bez vnitřní police	25,3	300	PMW23SF	2 900,-
	Skříň šatní čtyřdveřová na soklu s vnitřní policí	42,6	500	PMW45S	4 455,-
		45,7	600	PMW46S	4 545,-
	Skříň šatní čtyřdveřová na soklu bez vnitřní police	38,6	500	PMW45SF	4 309,-
		40,5	600	PMW46SF	4 400,-

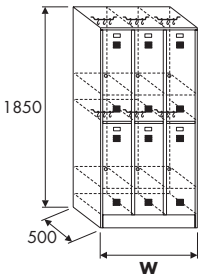
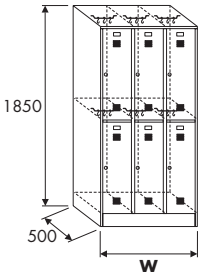

Uvedené rozměry jsou v milimetrech. Tolerance hmotnosti výrobků je $\pm 5\%$.

Nákres	Popis	Hmotnost	Rozměry	Obj. č.	Cena
NA SOKLU	výška 1850 mm	Kg	W		Kč
	Skříň šatní šestidveřová na soklu s vnitřní policí	60,4	750	PMW67S	6 509,-
		65,0	900	PMW69S	6 836,-
	Skříň šatní šestidveřová na soklu bez vnitřní police	54,8	750	PMW67SF	6 327,-
		58,4	900	PMW69SF	6 418,-

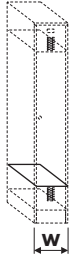
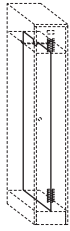
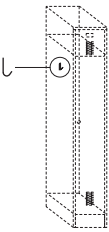

Uvedené rozměry jsou v milimetrech.

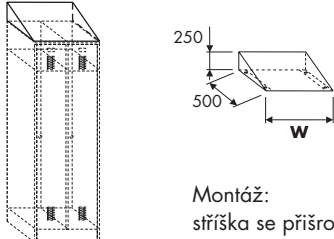
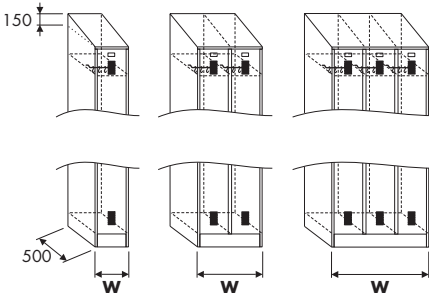
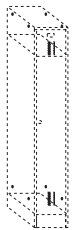
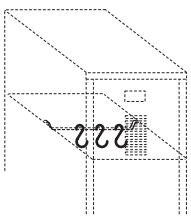
Nákres	Popis	Rozměry	Obj. č.	Cena
POLIČKA		W		Kč
 <p>Poličku v šatní skříňce lze umístit nahoru i dolů.</p>	<p>Polička navíc pro jednu šatní buňku v barvě šedá RAL 7035</p>	250	PMWAS2	78,-
	<p>Nelze dodatečně doobjednat, nutno objednat společně s korpusem.</p>	300	PMWAS3	78,-
		400	PMWAS4	100,-
VNITŘNÍ MEZISTĚNA				
 <p>Vnitřní mezistěna rozděluje prostor šatní buňky zhruba v poměru 1:1.</p> <p>Pouze do modulu 400 mm šatních buněk, pro oddělení civilního a pracovního oděvu.</p>	<p>Vnitřní dělicí mezistěna pro jednu šatní buňku na soklu, výšky 1850 mm.</p> <p>v barvě korpusu. Nelze dodatečně doobjednat, nutno objednat společně s korpusem.</p>		PMWADPS	355,-
	<p>Vnitřní mezistěna rozděluje prostor šatní buňky zhruba v poměru 1:1.</p> <p>Pouze do modulu 400 mm šatních buněk, pro oddělení civilního a pracovního oděvu.</p>	<p>Vnitřní dělicí mezistěna pro jednu šatní buňku na lavici, výšky 1700 mm</p> <p>v barvě korpusu. Nelze dodatečně doobjednat, nutno objednat společně s korpusem.</p>		PMWADPB
NAVAŘENÝ KOVOVÝ HÁČEK				
 <p>Nelze dodatečně doobjednat, nutno objednat společně s korpusem.</p>	<p>Navařený kovový háček na stěnu (není-li uvedeno jinak, výška přivaření háčku 1400 mm od podlahy místnosti)</p>		PMWAMH	22,-

Uvedené rozměry jsou v milimetrech.

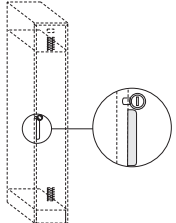
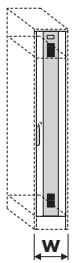

Nákres	Popis	Rozměry	Obj. č.	Cena
STŘÍŠKY NA ŠATNÍ SKŘÍŇKY				
 <p>Montáž: stříška se přišroubuje na šatní skříň</p>	<p>Stříška skříně včetně spojovacího kování</p> <p>v barvě: - šedá RAL 7035</p> <p>Univerzální pro šatní i boxovou skříň.</p>	W		
		500	PMWAR5	518,-
		600	PMWAR6	558,-
		750	PMWAR7	591,-
		800	PMWAR8	609,-
		900	PMWAR9	636,-
PŘÍPLATEK ZA ŠIKMÝ KORPUS				
	<p>Příplatek za šikmý korpus skřínky</p> <p>Platí pro jakoukoliv šatní skříňku. K obj. číslu šatní skřínky se uvede obj. číslo příslušného příplatku.</p> <p>Objednává se pouze společně se šatní skříní.</p>	300	PMWR3	240,-
		400	PMWR4	240,-
		500	PMWR5	336,-
		600	PMWR6	336,-
		750	PMWR7	505,-
		800	PMWR8	420,-
		900	PMWR9	505,-
OTVORY PRO SPOJENÍ SKŘÍŇĚK				
 <p>Pozn. V ceně jsou započítány i spojovací šrouby M6x15 pozink vč. matic M6</p>	<p>Otvory pro spojení skříněk včetně spojovacího materiálu</p> <p>Objednací číslo a cena platí pro jednu skříňku</p>		PVRT	82,-
PLASTOVÝ HÁČEK				
 <p>Nosnost háčku</p> 	<p>Plastový háček</p> <p>Pozn. 3 háčky jsou již ve standardní výbavě</p>		PMWAPH	6,-

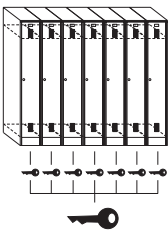
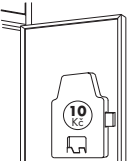
Uvedené rozměry jsou v milimetrech.

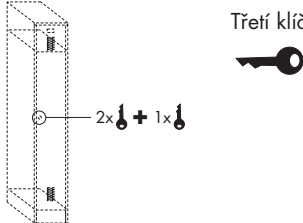
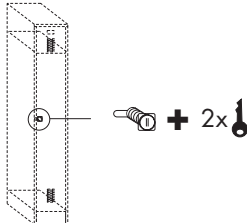
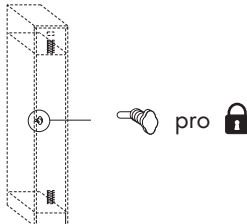
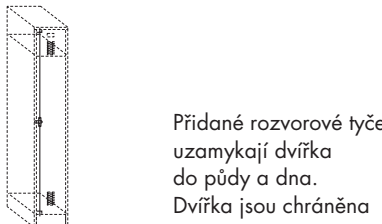
Nákres	Popis	Rozměry	Obj. č.	Cena Kč
OPĚRA V OBLASTI ZÁMKU				
 <p>Nelze dodatečně doobjednat, nutno objednat společně s korpusem.</p>	<p>Opěra v oblasti zámku</p> <p>vyztužení v prostoru zámku pro 1 dveře</p> <p>- zabraňuje násilnému prolomení dveří</p>		PMWAFL	20,-
VYZTUŽENÍ DVEŘÍ				
 <p>Nelze dodatečně doobjednat, nutno objednat společně s korpusem.</p> <p>Zahrnuje opěru v oblasti zámku MWAFL</p>	<p>Plně vyztužené dveře</p> <p>- dveře z plechu tl. 1 mm</p> <p>- výztuha dveří po celé výšce dveří</p> <p>- opěra v oblasti zámku proti protlačení dveří</p>	<p>250</p> <p>300</p> <p>400</p>	<p>PMWASK2</p> <p>PMWASK3</p> <p>PMWASK4</p>	<p>164,-</p> <p>164,-</p> <p>193,-</p>
PLANŽETA				
 <p>Nevyřezaná planžeta pro cylindrický zámeček</p>	<p>Polotovar klíče</p>		PMWAPK	28,-
GENERÁLNÍ KLÍČ				
 <p>Generální klíč pro cylindrický zámeček</p>	<p>Generální klíč pro 1 zakázku</p>		PMWAGK	400,-
MINCOVNÍ ZÁMEK				
 <p>Nelze dodatečně objednat, nutno objednat společně se skříní. Pro minci 10 Kč.</p>	<p>Mincovní zámeček</p> <p>Nelze použít pro plně vyztužené dveře</p>		PMZ	1 364,-

Nákres	Popis	Obj. č.	Cena Kč
TŘETÍ KLÍČ PRO JEDNU ŠATNÍ BUŇKU			
 <p>Třetí klíč</p>	Třetí klíč pro cylindrický zámek.	PMWA3K	38,-
Standardně cylindrický zámek obsahuje 2 klíče.			
CYLINDRICKÝ ZÁMEK			
	Samostatný cylindrický zámek se dvěma klíči a jednobodovou závorou	PMWACL	98,-
UZÁVĚŘ PRO VISACÍ ZÁMEK			
	Uzávěř pro visací zámek s jednobodovou závorou	PMWAPL	98,-
Pozn. Visací zámek není součástí dodávky.			
3-CESTNÉ ZAMYKÁNÍ			
 <p>Přidané rozvorové tyče uzamykají dvířka do půdy a dna. Dvířka jsou chráněna proti vypáčení.</p>	3-cestné zamykání pro 1 šatní buňku Nelze dodatečně doobjednat, nutno objednat společně s korpusem a dveřmi.	PMWAL3	142,-

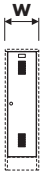
Uvedené rozměry jsou v milimetrech. Tolerance hmotnosti výrobků je $\pm 5\%$.

Nákres	Popis	Hmotnost	Rozměry	Obj. č.	Cena
NÁHRADNÍ DVEŘE		Kg	W		Kč
<p>pro výšku skříně 1200 mm</p>  <p>W - šířka jedné buňky</p>	Náhradní dveře pro svařované šatní skříně na soklu				
	bez zámku,	2,2	250	PMWAD23	291,-
	v barvě: - šedá RAL 7035	2,5	300	PMWAD33	309,-
	Ostatní barevná provedení dle tabulky příplatků.	3,1	400	PMWAD43	336,-
<p>pro výšku skříně 1500 mm</p>  <p>W - šířka jedné buňky</p>	Náhradní dveře pro svařované šatní skříně na soklu				
	bez zámku,	2,6	250	PMWAD24	309,-
	v barvě: - šedá RAL 7035	3,0	300	PMWAD34	327,-
	Ostatní barevná provedení dle tabulky příplatků.	3,9	400	PMWAD44	382,-
<p>pro výšku skříně 1850 mm</p>  <p>W - šířka jedné buňky</p>	Náhradní dveře pro svařované šatní skříně na soklu				
	bez zámku,	3,7	250	PMWAD2	336,-
	v barvě: - šedá RAL 7035	3,9	300	PMWAD3	364,-
	Ostatní barevná provedení dle tabulky příplatků.	5,0	400	PMWAD4	445,-

Objednací číslo a cena platí pro 1 ks dveří bez zámku v barvě RAL7035 šedá.

Uvedené rozměry jsou v milimetrech. Tolerance hmotnosti výrobků je ± 5%.

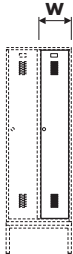
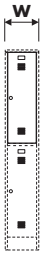
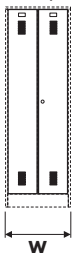
Nákres	Popis	Hmotnost	Rozměry	Obj. č.	Cena	
NÁHRADNÍ DVEŘE		Kg	W		Kč	
<p>pro skříň na lavicové podnoži</p>  <p>W - šířka jedné buňky</p>	Náhradní dveře pro svařované šatní skříňe na lavicové podnoži	3,3	250	PMWAD25	327,-	
	bez zámku, v barvě: - šedá RAL 7035	3,8	300	PMWAD35	364,-	
	Ostatní barevná provedení dle tabulky příplatků.	4,8	400	PMWAD45	436,-	
<p>pro výšku skříně 1850 mm s více dveřmi</p>  <p>W - šířka jedné buňky</p>	Náhradní dveře pro svařované šatní skříňe na soklu s více dveřmi	1,7	250	PMWAD22	291,-	
	bez zámku, v barvě: - šedá RAL 7035	1,9	300	PMWAD32	309,-	
	Ostatní barevná provedení dle tabulky příplatků.					
<p>levé pravé</p>  <p>Platí pro šatní skříňe: MWD25S MWD26S MWD28S</p> <p>W - šířka celé skříně</p>	Náhradní dveře (levé a pravé zvlášť) pro dvoudveřovou šatní skříň na soklu	3,6	500	levé	PMWAD5L	309,-
		3,5		pravé	PMWAD5R	364,-
	Pravé dveře bez zámku. Barva: - šedá RAL 7035	4,1	600	levé	PMWAD6L	336,-
	Ostatní barevná provedení dle tabulky příplatků.	4,0		pravé	PMWAD6R	391,-
		5,2	800	levé	PMWAD8L	400,-
		5,1		pravé	PMWAD8R	418,-

Objednací číslo a cena platí pro 1 ks dveří bez zámku v barvě RAL7035 šedá.

POVRCHOVÁ ÚPRAVA je shodná s povrchovou úpravou šatních skříněk

BAREVNÁ PRAVIDENÍ jsou shodná s barevným provedením šatních skříněk

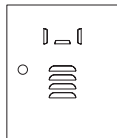

Dvířka obsahují:
- prulis na jmenovku
- uzamykání dle výběru

Za příplatek: větrací otvory



Snížení hlučnosti
- tlumící silikonové
čochky



cylindrický
zámek +

2x

uzávěr pro
visací zámek
(bez zámku)



POUŽITÍ BOXOVÝCH SKŘÍNÍ PRO UKLÁDÁNÍ

- drobných předmětů denní potřeby
- obuvi, tašek
- učebnic

Za příplatek:

- stříška nebo šikmý
korpus skříně.

Zabraňuje odkládání
věcí na skříně a tím
pomáhá udržovat
pořádek.

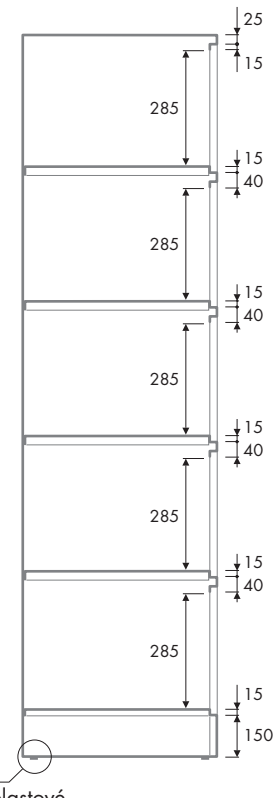
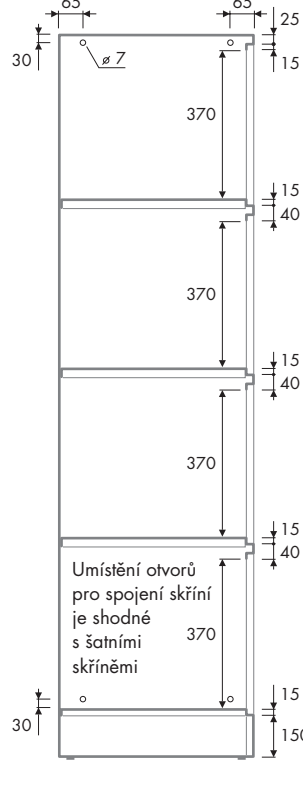
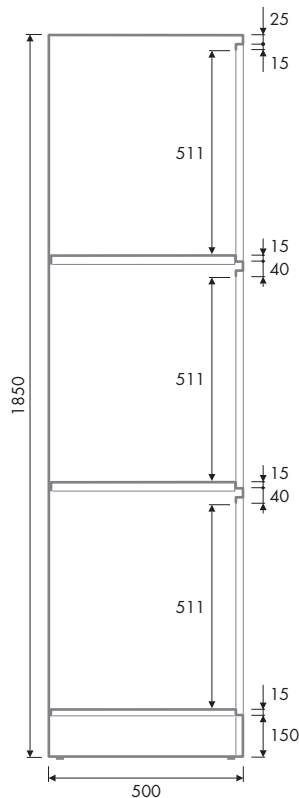
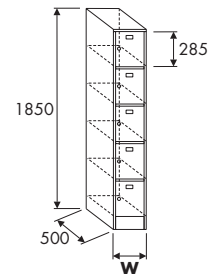
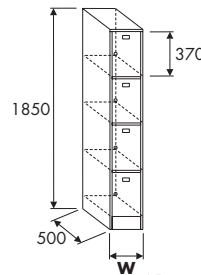
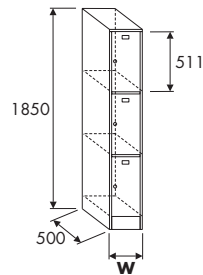

plastové
kluzáky

Bokorysné řezy boxovými skříněmi

Již v ceně skříně možnost výběru uzamykání.

Uvedené rozměry jsou v milimetrech. Tolerance hmotnosti výrobků je $\pm 5\%$.

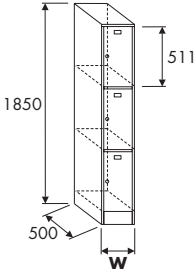
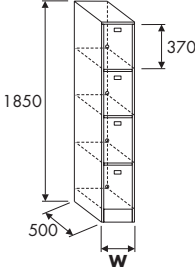
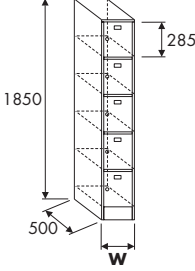
Nákres	Popis	Hmotnost	Rozměry	Obj. č.	Cena
NA SOKLU	výška 1850 mm	Kg	W		Kč
	Skříň boxová na soklu - 3 box	25,5	300	PMB33S	3 855,-
Pozn. 511 mm je výška průchozího otvoru					
	Skříň boxová na soklu - 4 box	27,0	300	PMB43S	3 964,-
Pozn. 370 mm je výška průchozího otvoru					
	Skříň boxová na soklu - 5 box	28,5	300	PMB53S	4 073,-
Pozn. 285 mm je výška průchozího otvoru					

Uvedené rozměry jsou v milimetrech. Tolerance hmotnosti výrobků je $\pm 5\%$.

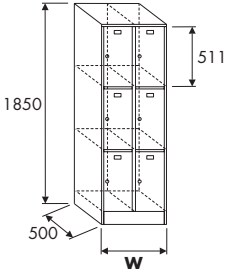
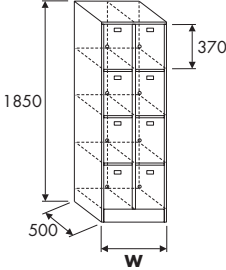
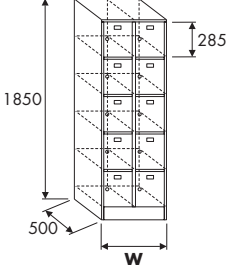

Nákres	Popis	Hmotnost	Rozměry	Obj. č.	Cena
NA SOKLU		Kg	W		Kč
 <p>1850</p> <p>500</p> <p>511</p> <p>W</p>	Skříň boxová na soklu - 6 box	42,6	600	PMB66S	6 000,-
Pozn. 511 mm je výška průchozího otvoru					
 <p>1850</p> <p>500</p> <p>370</p> <p>W</p>	Skříň boxová na soklu - 8 box	45,1	600	PMB86S	6 336,-
Pozn. 370 mm je výška průchozího otvoru					
 <p>1850</p> <p>500</p> <p>285</p> <p>W</p>	Skříň boxová na soklu - 10 box	48,5	600	PMB06S	6 709,-
Pozn. 285 mm je výška průchozího otvoru					

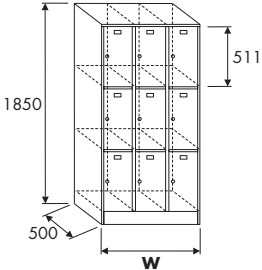
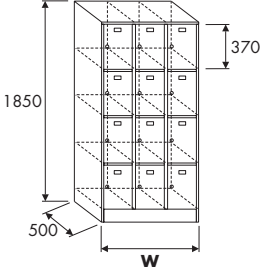
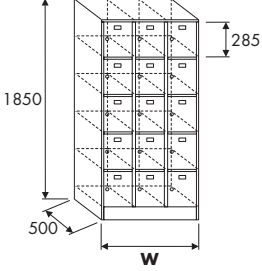
Uvedené rozměry jsou v milimetrech. Tolerance hmotnosti výrobků je $\pm 5\%$.

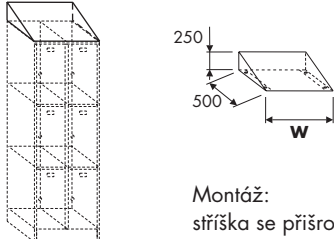
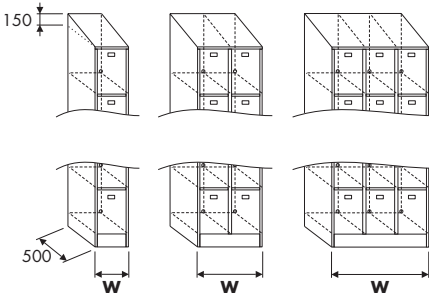
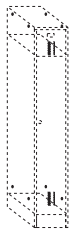
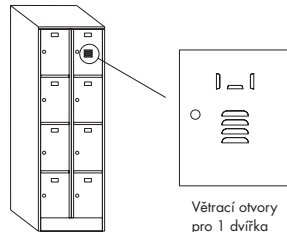

Nákres	Popis	Hmotnost	Rozměry	Obj. č.	Cena
NA SOKLU		Kg	W		Kč
 <p>1850</p> <p>511</p> <p>500</p> <p>W</p>	Skříň boxová na soklu - 9 box	66,5	900	PMB99S	7 455,-
Pozn. 511 mm je výška průchozího otvoru					
 <p>1850</p> <p>370</p> <p>500</p> <p>W</p>	Skříň boxová na soklu - 12 box	70,0	900	PMB29S	8 309,-
Pozn. 370 mm je výška průchozího otvoru					
 <p>1850</p> <p>285</p> <p>500</p> <p>W</p>	Skříň boxová na soklu - 15 box	74,0	900	PMB59S	9 382,-
Pozn. 285 mm je výška průchozího otvoru					

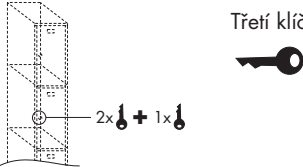
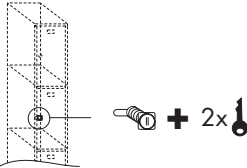
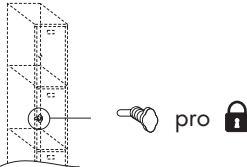
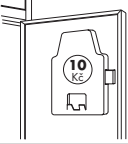
Uvedené rozměry jsou v milimetrech.

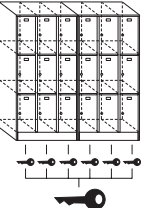
Nákres	Popis	Rozměry	Obj. č.	Cena
STŘÍŠKY NA BOXOVÉ SKŘÍŇĚ				
 <p>Montáž: stříška se přišroubuje na boxovou skříň</p>	<p>Stříška skříně včetně spojovacího kování</p> <p>v barvě: - šedá RAL 7035</p> <p>Univerzální pro šatní i boxovou skříň.</p>	W		
		600	PMWAR6	558,-
		900	PMWAR9	636,-
PŘÍPLATEK ZA ŠIKMÝ KORPUS				
	<p>Příplatek za šikmý korpus skřínky</p> <p>Platí pro jakoukoliv boxovou skříň. K obj. číslu skříně se uvede obj. číslo příslušného příplatku.</p> <p>Objednává se pouze společně se skříní.</p>	300	PMBR3	240,-
		600	PMBR6	336,-
		900	PMBR9	505,-
OTVORY PRO SPOJENÍ SKŘÍŇĚK				
 <p>Pozn. V ceně jsou započítány i spojovací šrouby M6x15 pozink vč. matic M6</p>	<p>Otvory pro spojení skříněk včetně spojovacího materiálu</p> <p>Objednací číslo a cena platí pro jednu skříňku</p>		PVRT	82,-
VĚTRACÍ OTVORY				
 <p>Větrací otvory pro 1 dveřka</p>	<p>4 větrací otvory pro jedny dveře boxových skříní</p> <p>Pozn. Objednací číslo a cena je uvedena pro větrací otvory do 1 ks dveří</p>		PMAV	49,-

Nákres	Popis	Obj. č.	Cena Kč
<p>TŘETÍ KLÍČ PRO JEDNU BUŇKU</p> 	<p>Třetí klíč pro cylindrický zámek.</p> <p>Standardně cylindrický zámek obsahuje 2 klíče.</p>	PMWA3K	38,-
<p>CYLINDRICKÝ ZÁMEK</p> 	<p>Samostatný cylindrický zámek se dvěma klíči a jednobodovou závorou</p>	PMWACL	98,-
<p>UZÁVĚR PRO VISACÍ ZÁMEK</p> 	<p>Uzávěr pro visací zámek s jednobodovou závorou</p> <p>Visací zámek není součástí dodávky.</p>	PMWAPL	98,-
<p>MINCOVNÍ ZÁMEK</p> 	<p>Nelze dodatečně objednat, nutno objednat společně se skříní.</p> <p>Pro minci 10 Kč.</p>	PMZ	1 364,-
<p>PLANŽETA</p> 	<p>Polotovar klíče</p>	PMWAPK	28,-
<p>GENERÁLNÍ KLÍČ</p> 	<p>Generální klíč pro 1 zakázku</p>	PMWAGK	400,-

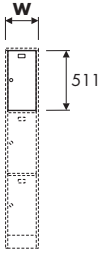
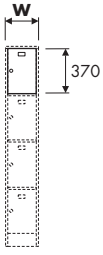
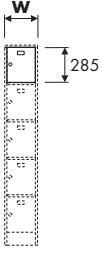
Uvedené rozměry jsou v milimetrech. Tolerance hmotnosti výrobků je $\pm 5\%$.

Nákres	Popis	Hmotnost	Rozměry	Obj. č.	Cena
NÁHRADNÍ DVEŘE		Kg	W		Kč
 <p>Platí pro boxové skříně: PMB33S PMB66S PMB99S</p> <p>W - šířka jedné buňky</p>	Náhradní dveře pro svařované boxové skříně na soklu. Bez zámku, v barvě: - šedá RAL 7035 Ostatní barevná provedení dle tabulky příplatků.	1,0	300	PMBAD33	155,-
 <p>Platí pro boxové skříně: PMB43S PMB86S PMB29S</p> <p>W - šířka jedné buňky</p>	Náhradní dveře pro svařované boxové skříně na soklu. Bez zámku, v barvě: - šedá RAL 7035 Ostatní barevná provedení dle tabulky příplatků.	0,8	300	PMBAD34	118,-
 <p>Platí pro boxové skříně: PMB53S PMB06S PMB59S</p> <p>W - šířka jedné buňky</p>	Náhradní dveře pro svařované boxové skříně na soklu. Bez zámku, v barvě: - šedá RAL 7035 Ostatní barevná provedení dle tabulky příplatků.	0,6	300	PMBAD35	109,-
Objednací číslo a cena platí pro 1 ks dveří bez zámku v barvě RAL7035 šedá. Příplatky za větrací otvory dle standardní nabídky. Dveře jsou dodávány bez pouzder a čepů.					
KOVÁNÍ					
 <p>Náhradní dveře jsou dodávány bez čepů.</p>	Čep dveří			PMBP	10,-
 <p>Náhradní dveře jsou dodávány bez pouzder čepů.</p>	Pouzdro čepu			PMBB	16,-

Uvedené rozměry jsou v milimetrech. Tolerance hmotnosti výrobků je $\pm 5\%$.

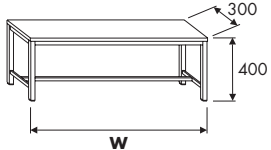
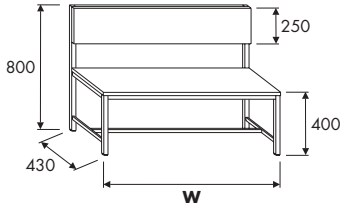
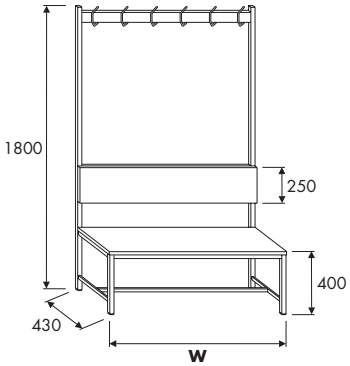
Nákres	Popis	Hmotnost	Rozměry	počet věšáků	Obj. č.	Cena
DO PROSTORU		Kg	W			Kč
<p>Svařované nohy s příčnými profily, podélné profily šroubované.</p> 	Šatní lavice do prostoru					
	- samonosná kovová podnož barva šedá RAL 7035	14,8	1000		B1003	2 200,-
		20,1	1500		B1503	2 350,-
		25,3	2000		B2003	2 600,-
	- sedák: deska lamino šedá, tl. 18 mm, ABS hrana šedá tl. 2 mm					
Pozn. Standardní dodávka v demontovaném stavu.						
	Šatní lavice s opěradlem					
	- samonosná kovová podnož barva šedá RAL 7035	26,0	1000		PB1004O	3 444,-
		36,5	1500		PB1504O	3 889,-
		46,0	2000		PB2004O	4 667,-
	- sedák a opěrák: deska lamino šedá, tl. 18 mm, ABS hrana šedá tl. 2 mm					
Pozn. Standardní dodávka ve smontovaném stavu.						
	Šatní lavice s věšáky					
	- samonosná kovová podnož barva šedá RAL 7035	32,6	1000	6	PB1004V	5 222,-
		44,5	1500	10	PB1504V	6 000,-
		55,1	2000	13	PB2004V	6 667,-
	- sedák a opěrák: deska lamino šedá, tl. 18 mm, ABS hrana šedá tl. 2 mm					
Pozn. Standardní dodávka ve smontovaném stavu.						

Uvedené rozměry jsou v milimetrech. Tolerance hmotnosti výrobků je $\pm 5\%$.

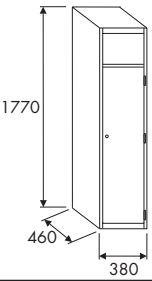
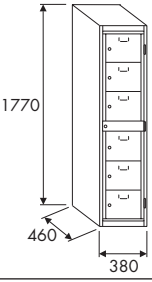
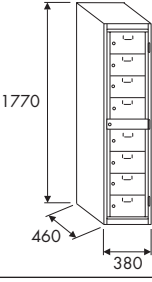
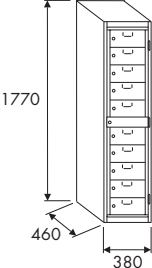
Nákres	Popis	Hmotnost	Obj. č.	Cena
SKŘÍŇ PRO SBĚR POUŽITÝCH ODĚVŮ		Kg		Kč
	<p>Skříň pro sběr použitých oděvů</p> <ul style="list-style-type: none"> - výklopná dvířka v horní části - zábrana proti zpětnému vytažení oděvů - vybavena perforovanými lištami a háčky pro uchycení pytle - k odemýkání všech skříní je možno použít jeden klíč <p>- barevné provedení šedá RAL 7035</p>	37,8	DLM2241	3 643,-
SKŘÍŇĚ PRO VÝMĚNU ČISTÝCH ODĚVŮ				
	<p>Šestischránková skříň pro výdej čistých oděvů</p> <ul style="list-style-type: none"> - uzamykání cylindrickými zámky - dvířka jsou vložena v centrálně uzamykatelném rámu - k odemýkání všech rámu skříní je možno použít jeden klíč <p>- barevné provedení šedá RAL 7035</p>	49,7	DLM2246	7 344,-
	<p>Osmischránková skříň pro výdej čistých oděvů</p> <ul style="list-style-type: none"> - uzamykání cylindrickými zámky - dvířka jsou vložena v centrálně uzamykatelném rámu - k odemýkání všech rámu skříní je možno použít jeden klíč <p>- barevné provedení šedá RAL 7035</p>	52,6	DLM2248	7 834,-
	<p>Desetischránková skříň pro výdej čistých oděvů</p> <ul style="list-style-type: none"> - uzamykání cylindrickými zámky - dvířka jsou vložena v centrálně uzamykatelném rámu - k odemýkání všech rámu skříní je možno použít jeden klíč <p>- barevné provedení šedá RAL 7035</p>	55,6	DLM22410	8 458,-

Návod na používání kovového nábytku

(Platí pro výrobky uvedené v tomto katalogu)

Použití nábytku, obecné zásady:

Kovové skříně jsou určeny k ukládání oděvů a obuvi na pracovištích, sportovištích, ve školách, výrobních závodech apod.. Šatní lavice jsou určeny k sezení a odkládání oděvů v šatnách, sportovištích, výrobních závodech apod. Skříně a lavice se umísťují ve vnitřních prostorech s prostředím obyčejným, suchým, jako jsou např. šatny, chodby apod..

Materiál a konstrukce:

Materiál skříní je ocelový plech, upravený povrchově práškovou vypalovanou barvou. Skříně se člení na jednotlivé buňky, opatřené dvířky s uzavíráním. Korpusy skříní jsou svařované.

Lavice jsou vyrobeny z ocelových uzavřených profilů. Povrchová úprava práškovou vypalovanou barvou. Konstrukce je částečně svařovaná a částečně montovaná. Sedáky a opěrky lavic jsou vyrobeny k laminotřískových desk s ABS hranou.

Výrobky nejsou určeny pro:

- přímý styk s vodou nebo umístění ve vlhkém prostředí
- nadměrné statické nebo dynamické zatěžování
- ukládání těžkých předmětů a předmětů jiného charakteru než jsou oděvy a obuv

Dvířka skříní mají větrací otvory (žebra), které umožňují přístup vzduchu a odvod případné zbytkové vlhkosti z uložených oděvů. Z hygienických důvodů není dovoleno zakrývat tyto větrací otvory. Otvory neslouží pro zavěšování předmětů! Otevírání a uzavírání dvířek se provádí otáčením a tahem (tlakem) za uzavírací mechanismus. Dvířka mají lehký chod, nepoužívejte násilí! Při problémech se zavíráním zkontrolujte, zda oděvy nepřetlačují přes obrysy skříně.

Oděvy do skříní ukládejte zásadně suché! Pro jejich uložení užívejte háčky (standardní výbava, povolené zatížení max. 10kg), šatních ramínek, případně ukládací poličky v horní části skříně.

Obuv ukládejte na dno skříně. V zimním období obuv před uložením zbavte sněhu a ledu se zbytky posypových solí nebo pokládejte na plastovou vaničku (možno objednat jako příslušenství). Agresivní posypové materiály rozpuštěné ve vodě zatékají do spojů v soklu šatníku a mohou způsobit korozi.

Příslušenství:

Příslušenství a doplňkový sortiment šatních skříní vybírejte z katalogu prodejce.

Upozornění:

Vhodný typ výrobku s ohledem na jeho použití a provozní zatížení, doporučujeme vybrat po poradě s prodejcem. Skříně nepřepíňujte! V případě násilného zacházení může dojít k trvalé deformaci dvířek nebo k ulomení klíče! Jedenkrát ročně přezkoumejte, zda nedošlo k uvolnění maticky závorcky zámku (z vnitřní strany dvířek). Pokud ano, zavolejte servis dodavatele, případně matku sami lehce dotáhněte klíčem 12mm. Šatní lavice je zakázáno používat jinak, než je jejich účel použití. Na lavice je zakázáno stoupat.

Návod na údržbu kovového nábytku

(Platí pro výrobky uvedené v tomto katalogu)

Za údržbu kovového nábytku se považuje čištění povrchu od prachu, skvrn, šmouh, oleje a dalších nečistot. K údržbě používejte běžné čisticí prostředky pro použití v domácnostech, určené pro plastové, a kovové lakované povrchy nábytku.

Upozornění:

Povrch nábytku nečistěte mechanicky, nepoužívejte práškové abrazivní prostředky. Na kovové lakované povrchy nepoužívejte prostředky na bázi organických rozpouštědel.